

## 2 Alumínium trend

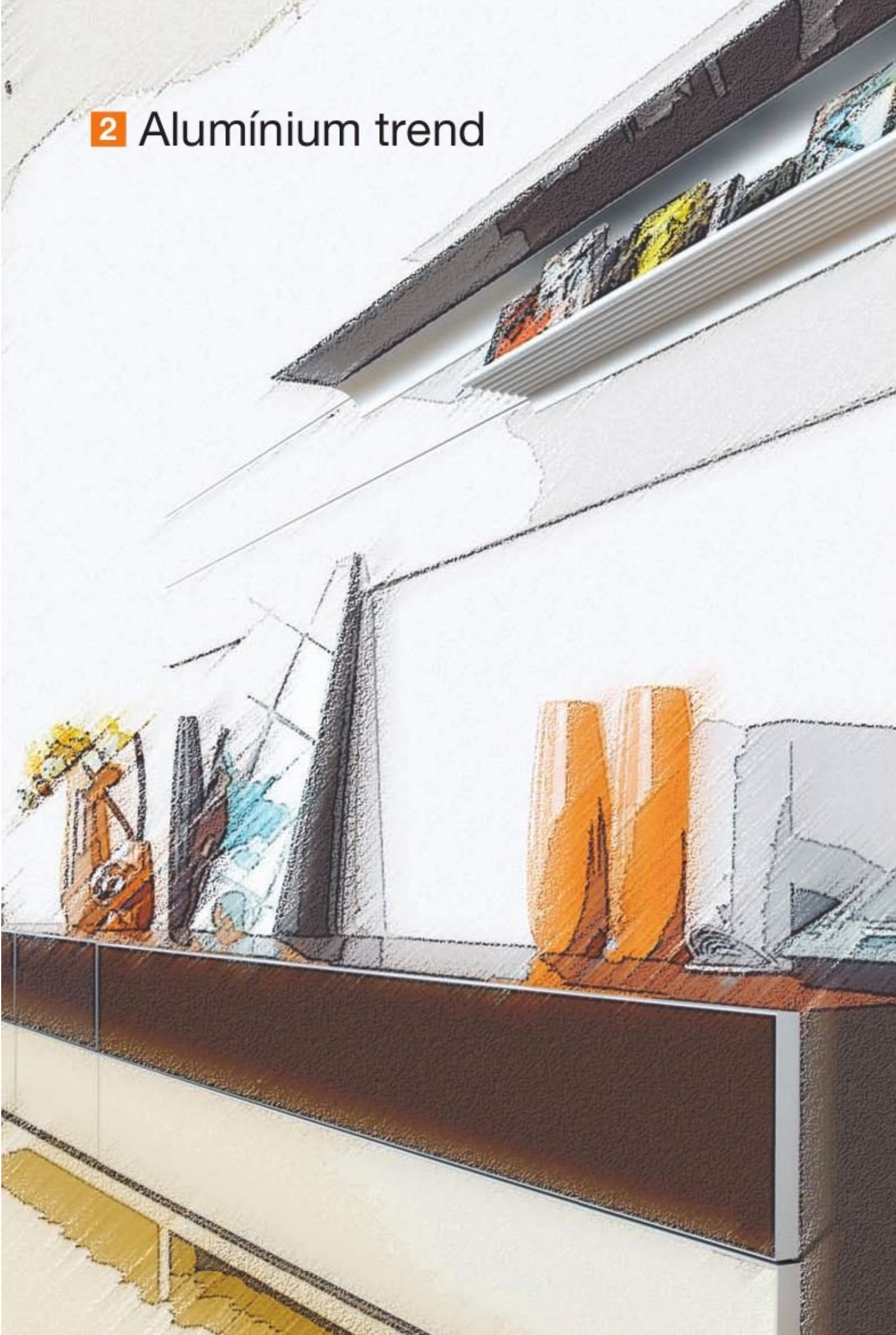

## 2.4 • Alumínium keretprofilok

Az alumínium profilokból készített ajtók egyedi méretekben rendelhetők. A teljesítés határideje 1-2 hét, üvegezett ajtóknál 3-4 hét.

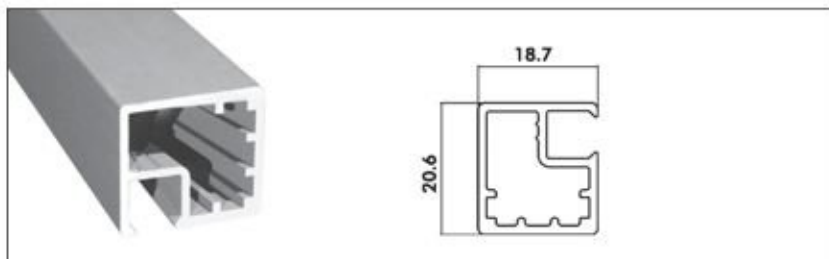

### ■ SAS 001 keretprofil

CGL (fényes alumínium), W (fehér) és EE (szálcsiszolt) felülettel is rendelhető.

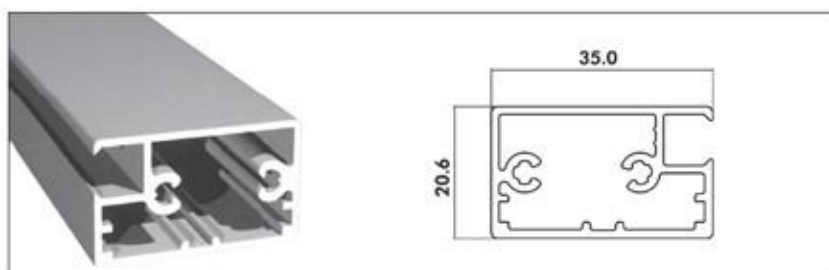

### ■ SAS 002 keretprofil



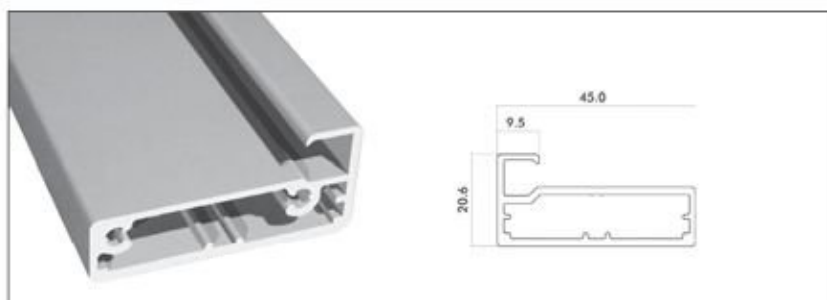

**SAS 003 keretprofil**

CGL (fényes alumínium) és EE (szálciszolt) felülettel is rendelhető.

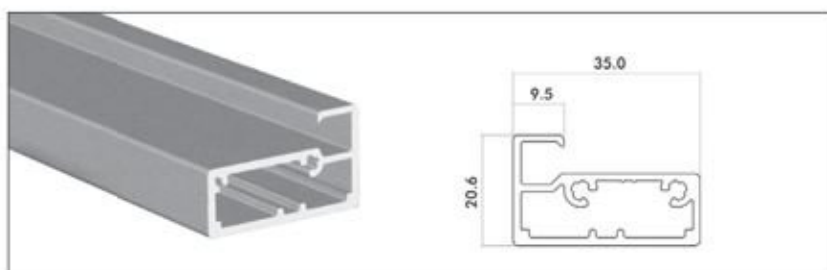

**SAS 004 keretprofil**



## 2.6 • Alumínium keretprofilok

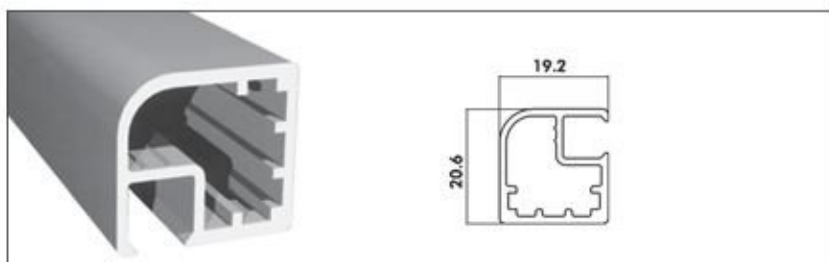

■ SAS 005 keretprofil

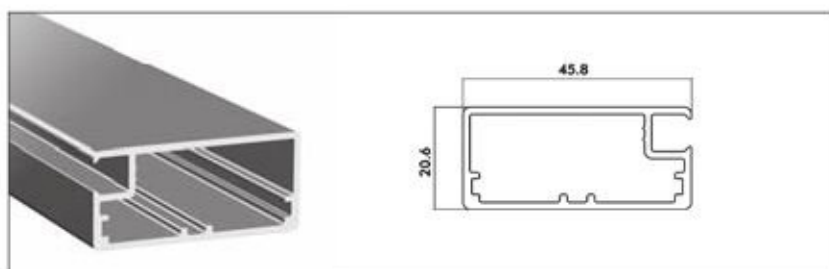

■ SAS 006 keretprofil



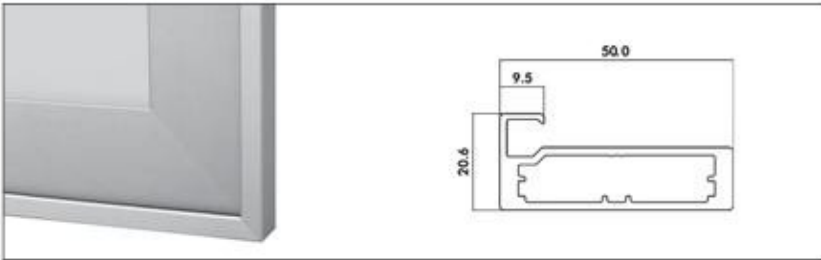

**SAS 007 keretprofil**

EE (szálcsiszolt) felülettel is rendelhető.

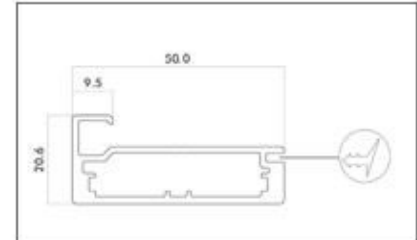

**SAS 077 keretprofil**

A gumiprofil megakadályozza a szennyeződés bejutását az üveg és a keretprofil közé.

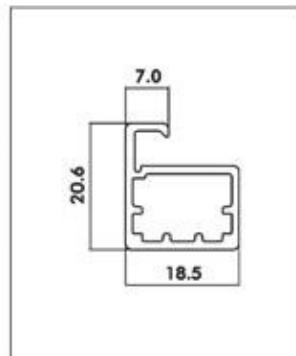

**SAS 099 keretprofil**

EE (szálcsiszolt) felülettel és C35 (fekete) színben is rendelhető.



**SAS 020 keretosztó**

A keretosztó a SAS 001-007 és a SAS 099 profilokkal építhető össze.

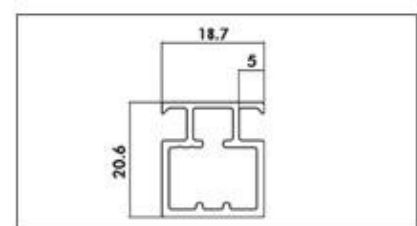
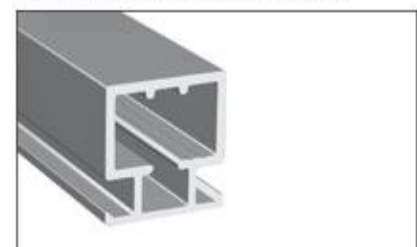



**SAS 008 keretprofil**

színes üvegbetétes  
Beragasztott üveggel és anélkül is  
rendelhető.

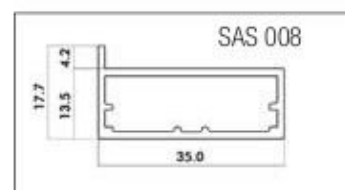

**SAS 088 keretprofil**

színes üvegbetétes  
Beragasztott üveggel és anélkül is  
rendelhető.

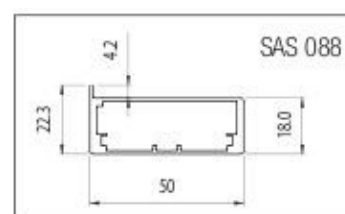

**SAS 877 keretprofil**

EE (szálcsiszolt) felülettel is  
rendelhető.

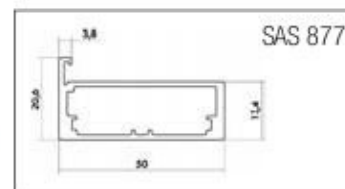











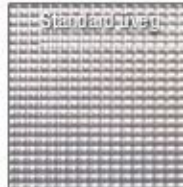
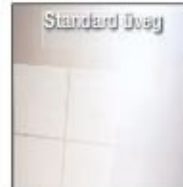



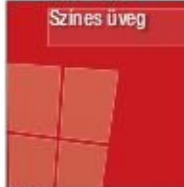























**A SAS008, SAS088 keretek  
egyedi méretekben, színes  
üvegbetétekkel rendelhetők.**

Szállítási határidő: 3-4 hét.

Kérjük a fogantyú furatok pontos  
méretét és helyét rendeléskor  
műszaki rajzon megadni.

## 2.10 • Alumínium keretprofilok • Üveg- és akril betétek

 Standard üveg <b>A</b> Master Carre	 Standard üveg <b>B</b> Master Linea	 Standard üveg <b>C</b> Master Point	 Standard üveg <b>D3</b> Satino	 Standard üveg <b>E</b> ablaküveg	 Standard üveg <b>F</b> Screen
 Standard üveg <b>Tü</b> tükr	 Színes üveg <b>LB1</b> piros	 Színes üveg <b>LB2</b> beige	 Színes üveg <b>LB3</b> kék	 Színes üveg <b>LB4</b> zöld	 Színes üveg <b>LB5</b> bordó
 Színes üveg <b>LB6</b> sötét beige	 Színes üveg <b>LB7</b> narancssárga	 Színes üveg <b>LB8</b> fekete	 Színes üveg <b>LB9</b> világosbarna	 Színes üveg <b>LB10</b> fehér	 Színes üveg <b>LB11</b> sötétbarna
 Színes üveg <b>ML10</b> fehér	 Színes üveg <b>ML12</b> mélyszürke	 Színes üveg <b>ML13</b> szürke	 Dekor üveg <b>TRW</b> Tree fehér	 Dekor üveg <b>TRB</b> Tree fekete	 Dekor üveg <b>LW</b> Liberty fehér
 Dekor üveg <b>MV FH</b> matt üveg fehér dekor	 Dekor üveg <b>KV FH</b> ablaküveg fehér dekor	 Dekor üveg <b>MB FH</b> matt üveg fehér dekor	 Dekor üveg <b>KB FH</b> ablaküveg fehér dekor	 Dekor üveg <b>MB FK</b> matt üveg fekete dekor	 Dekor üveg <b>KB FK</b> ablaküveg fekete dekor
 Dekor üveg <b>MB BA</b> matt üveg barna dekor	 Dekor üveg <b>KB BA</b> ablaküveg barna dekor	 Akril <b>AK1</b> átlátszó	 Akril <b>AS2</b> szatínált	 Akril <b>AF3</b> piros szatínált	 Akril <b>AF4</b> sötét kék szatínált
 Akril <b>AF5</b> üvegzöld szatínált	 Akril <b>AF6</b> narancs szatínált	 Akril <b>AF7</b> szürke szatínált	 Akril <b>AF8</b> rózsaszín szatínált	 Akril <b>AF9</b> világoskék szatínált	 Akril <b>AF10</b> sárga szatínált

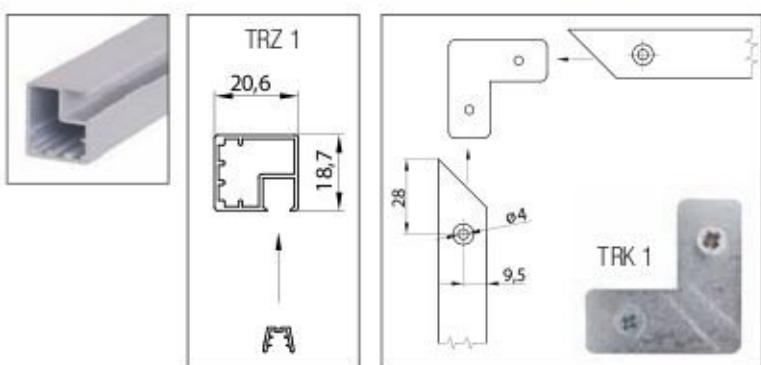

### TRZ 1 keretprofil

szín	cikkszám
eloxált alu.	<b>00000653000</b>
inox	<b>00000653010</b>

Kizárólag 4620 mm-es szálakban rendelhető, továbbfeldolgozását nem vállaljuk.

A furatokat a rajzon szereplő méretek szerint kell kialakítani.

A sarokelem egyik felülete homorú, a másik domború. A profilba történő behelyezéskor a homorú felület az ajtó színoldala felé nézzen.

### TRK 1 sarokelem

A TRZ 1 alumínium keretprofilhoz

Rendelési egység: db

A szett a csavarokat is tartalmazza

**00000653950**

Betét méretének kiszámítása:

Keret külméret -24 mm

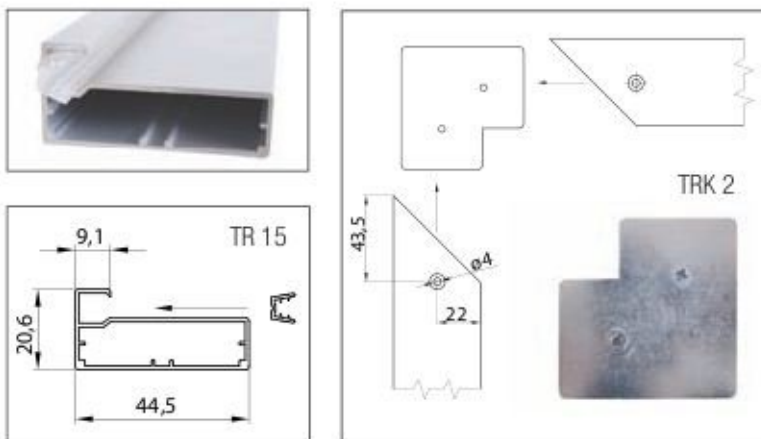

### TR 15 keretprofil

**00000653100** - eloxált alumínium

Kizárólag 4620 mm-es szálakban rendelhető, továbbfeldolgozását nem vállaljuk.

A furatokat a rajzon szereplő méretek szerint kell kialakítani.

A sarokelem egyik felülete homorú, a másik domború. A profilba történő behelyezéskor a homorú felület az ajtó színoldala felé nézzen.

### TRK 2 sarokelem

A TR 15 alumínium keretprofilhoz

Rendelési egység: db

A szett a csavarokat is tartalmazza

**00000653960**

### TRUZ hézagkitöltő

A TRZ 1 és a TR 15 alumínium keretprofilhoz

Rendelési egység: fm

**00000653900**

Betét méretének kiszámítása:

Keret külméret -4 mm

## 2.12 • Alumínium keretprofilok

2



### ■ SAS 011 alumínium T-léc

19 mm vastag lapszerkezetű ajtók élelezárásához. 3 fm-es számban rendelhető.

**00000650171**

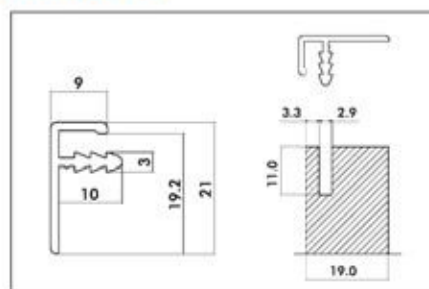

### ■ SAS 012 alumínium T-léc

19 mm vastag lapszerkezetű ajtók élelezárásához. 3 fm-es számban rendelhető.

**00000650175**

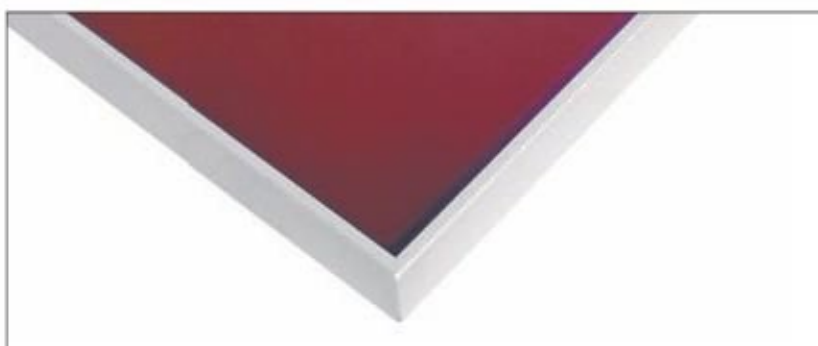
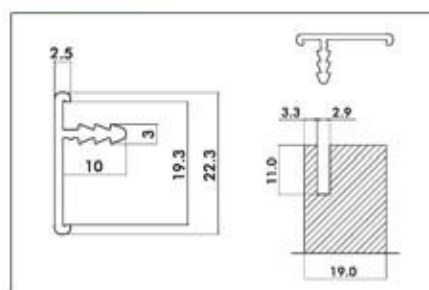

### ■ SAS 014 alumínium T-léc

20 mm vastag lapszerkezetű ajtók élelezárásához. 3 fm-es számban rendelhető.

**00000650178**

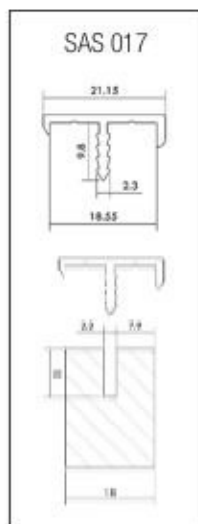
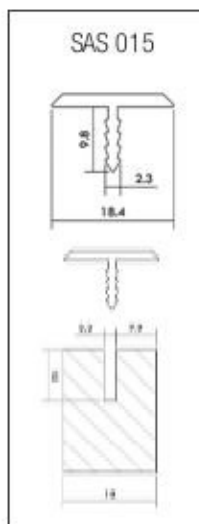
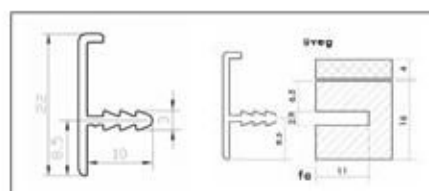

### ■ SAS 015 alumínium T-léc

18 mm vastag lapszerkezetű ajtók élelezárásához. 3 fm-es számban rendelhető.

**00000650176**

### ■ SAS 017 alumínium T-léc

18 mm vastag lapszerkezetű ajtók élelezárásához. 3 fm-es számban rendelhető.

**00000650177**



A rendszer alkalmas üzletekben, irodákban, lakásokban polcok és bútorelemek rögzítésére.

Az alumínium profilok 3 méteres szálakban rendelhetők. A rendszer terhelhetősége egyetlen adattal nem határozható meg, mivel az alkatrészek méretei, és a terhelés eloszlása ezt alapvetően befolyásolják. A terhelhetőség nagyságrendjéről az alábbi példa nyújt tájékoztatást:

A SAS W10-re 38 mm vastag forgácslap polcot erősítve, 1000x350 mm méretben, a forgácslapot hátulról megcsavarozva, a rendszer 10 kg megoszló terheléssel terhelhető.

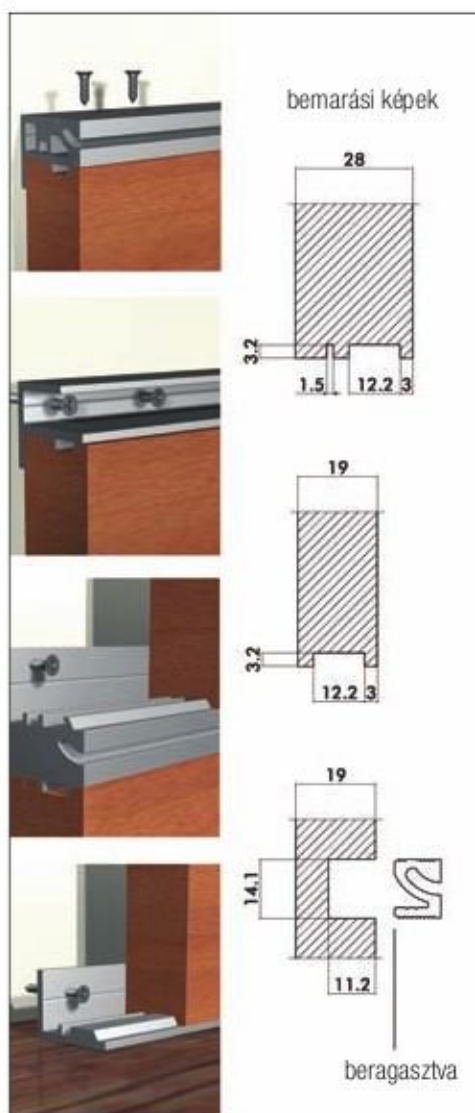
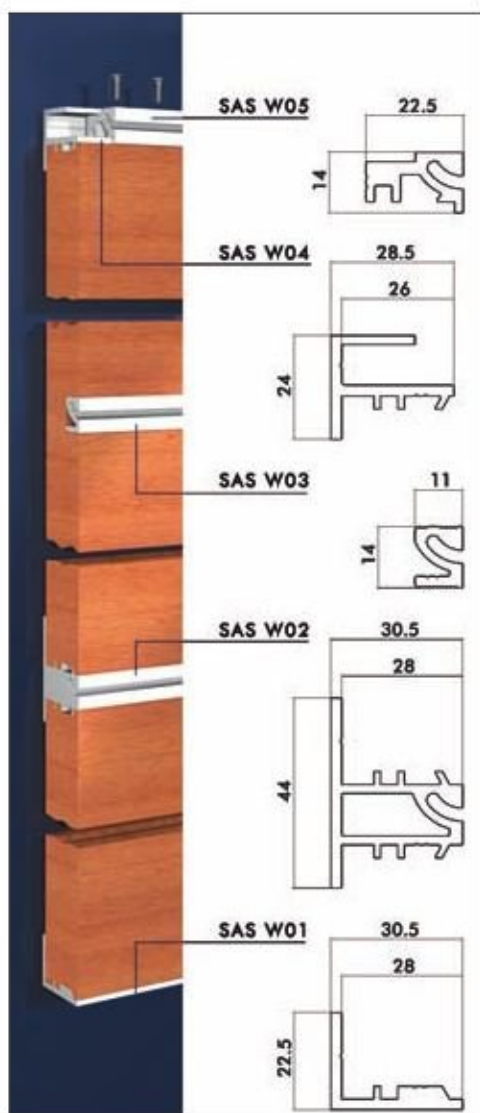

**SAS W05**

felső profil

**00000695040**

**SAS W04**

felső profil

**00000695030**

**SAS W03**

középső bemart profil

**00000695020**

**SAS W02**

középső profil

**00000695010**

**SAS W01**

alsó profil

**00000695000**

## 2.16 • Fali panelrendszer • Függesztő elemek

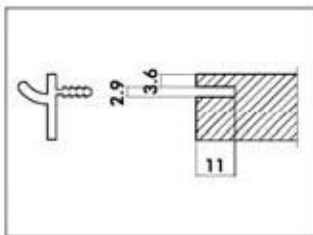

### SAS W10-19

polcokhoz 3 fm-es szálakban

**00000695055**

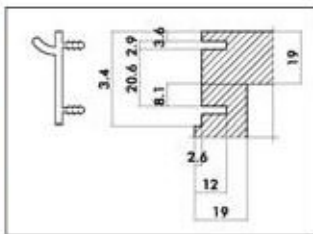

### SAS W10

polcokhoz és szekrényelemekhez,  
3 fm-es szálakban

**00000695050**

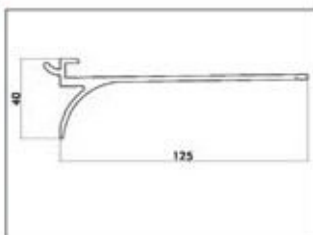

### SAS W11

üvegpolcokhoz - üvegvastagság: 6 mm

szélesség (mm)	cikkszám
50	<b>00000695060</b>
100	<b>00000695070</b>

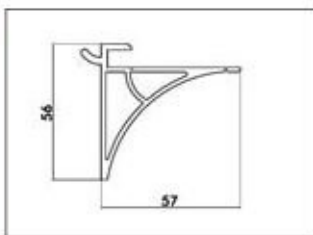

### SAS W12

üvegpolcokhoz - üvegvastagság: 6 mm

szélesség (mm)	cikkszám
50	<b>00000695080</b>
100	<b>00000695090</b>

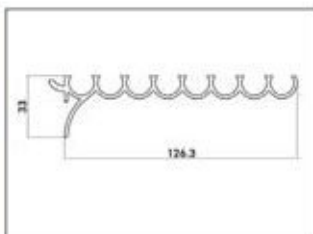

### SAS W13 - CD tartó

szélesség (mm)	cikkszám
380	<b>00000695100</b>
600	<b>00000695110</b>
1050	<b>00000695120</b>

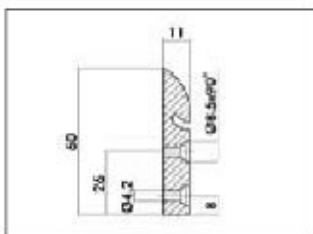

### SAS W20 - adapter

panel nélküli függesztéshez

szélesség: 20 mm

rendelési egység: db

**00000695130**



